

TX-14B3TC Operating Instruction

Suomi

←
BACK

EXIT

Panasonic

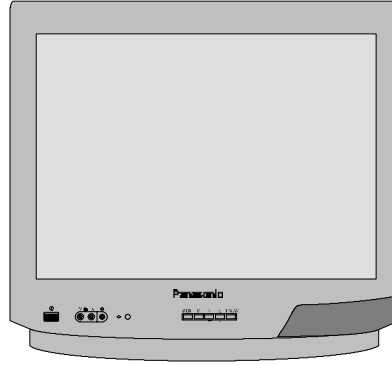

TX-14B3TC

Hyvä Panasonicin asiakas

Tervetuloa Panasonic –asiakkaidemme joukkoon. Toivomme, että hankkimanne väritelevisio tulee tuomaan iloa monen vuoden ajaksi. Paras tapa tämän television tarjoamien toimintojen ymmärtämiseksi on lukea tämä opaskirja läpi huolellisesti ennen laitteen käyttöä.

SISÄLTÖ

- Varoituksia ja ennalta suoritettavia toimia 3
- Yleisinformaatiota 3
- Varusteita 4
- Kaukosäätimen paristojen asennus 4
- Asennus ja asetukset 5
- Säätimien sijainti 7
- Valikon käyttö 8
- Teksti–TV:n käyttö 10
- Audio / Videoliitännät 11
- Videonauhurin käyttö 12
- Vianetsintä 13
- Scart–liitännää koskevia tietoja 13
- Teknisiä tietoja 14

VAROITUKSIA JA ENNALTA SUORITETTAVIA TOIMIA

- Tämä televisio on suunniteltu käytettäväksi vaihtovirtajännitteillä 220 – 240V, 50Hz.
- Älä anna tämän television joutua liirota kosketin pistorasiasta. Kabinetti ja kuvaputki voidaan sateelle tai liialliselle kosteudelle.
- **VAROITUS: KORKEA JÄNNITE!**
Älä poista takaosan suojusta; sisällä ei ole minkäänlaisia huoltoa vaativia osia.
- Vältä television sijoittamista suoraan auringonpaisteeseen tai lämpöä tuottavien laitteiden läheisyyteen.
- Irrota kosketin pistorasiasta, kun televisiota ei käytetä pitkähköön aikaan. Älä vedä sähköjohdosta seinärasiasista irrottaessa, vaan irrota aina kosketinta käyttämällä.
- **KABINETIN JA KUVAPUTKEN HUOLTO**
Irrota kosketin pistorasiasta. Kabinetti ja kuvaputki voidaan puhdistaa mietoon pesuaineeseen kostutetulla kangaspalaselalla ja vedellä. Älä käytä benseeniä tai paloöljyä sisältäviä liuoksia. Televisiolaitteet voivat tuottaa staattista sähköä, joten on noudatettava varovaisuutta TV – ruutua koskettaessa.
- Riittävä ilmanvaihto on ehdottoman välttämätöntä sähkökomponenttien vioittumisen estämiseksi. Suosittelemme, että TV:n ympärille jätetään ainakin 5 cm:n rako, kun se on sijoitettu kabinettiin tai hyllyjen väliin.

YLEISINFORMAATIOTA

Unitoiminto

Jos televisiota ei ole kytketty irti, kun televisiokanava lopettaa lähetyksen, se siirtyy automaattisesti odotustilaan 30 minuutin jälkeen. Tämä toiminto ei aktivoidu AV – tilassa.

Viimeisen lähetyksen muistitoiminto

Tietyissä toiminnoissa on viimeisen lähetyksen muistitoiminto ts. irtikytkennän aikainen asetus tulee käyttöön, kun televisio kytetään uudelleen päälle:

Ohjelman sijainti	Väri	Äännoimakkuus
Kontrasti	Kirkkaus	Odotustila
Terävyys	Status	

VARUSTEET

Tarkista, että käytössäsi on kuvatut varusteet ja tarvikkeet

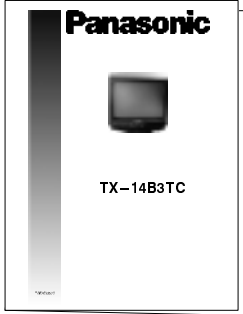

Käyttöohjekirja

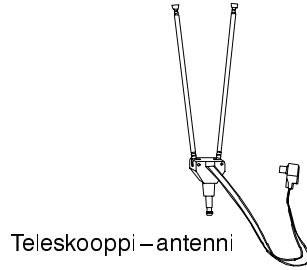

Teleskooppi-antenni

Kaukosäädin
EUR51851



Television takuu



Paristot kaukosäädintä varten
(2 x R6 (UM3 kokoa))

KAUKOSÄÄTIMEN PARISTOJEN ASENNUS

1

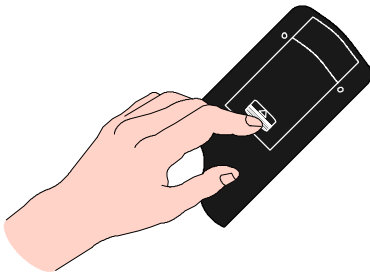

Poista paristosuojus

2

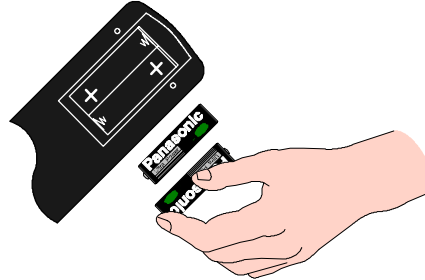

Asenna paristot – pane merkille
napojen oikea asento

3

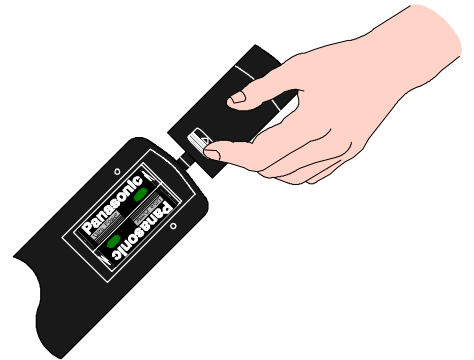

Aseta suojuus
paikalleen

- Varmista, että paristot asennetaan oikeinpäin.
- Älä aseta vanhoja paristoja yhteen uusien paristojen kanssa. Poista vanhat, tyhjentyneet paristot välittömästi.
- Älä sekoita erilaisia paristotyyppjä keskenään, esim. alkaline- ja mangaaniparistoja. Älä käytä uudelleenladattavia (Ni-Cad) paristoja.

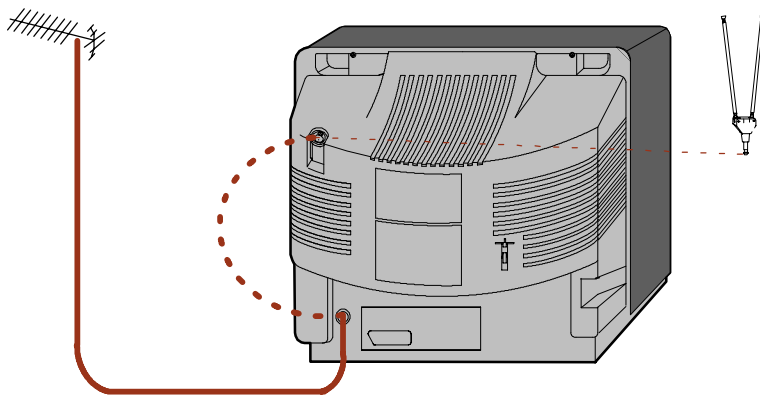

1

Vain TV

Liitä antennin kaapeli suoraan TV:n RF IN –liittimeen

TAI

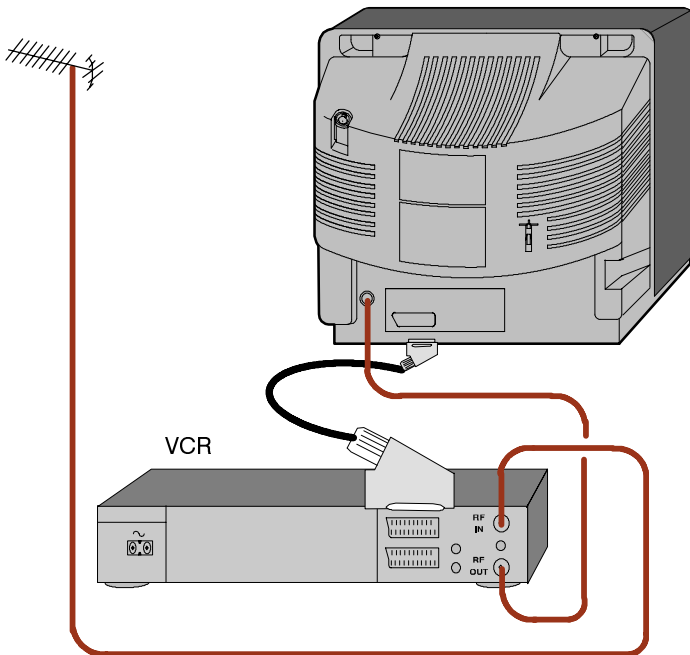

NAUHURIN KÄYTTÖ

Liitä antennin koksiaalikaapeli nauhurin RF –tuloliittimeen ja RF –koaksiaalikaapeli nauhurin RF –ulosliittimestä TV:n RF –tuloliittimeen (IN).

Nauhuri voidaan liittää TV:hen myös käyttämällä SCART:ista SCART:iin –johtoa.

Lisätietoja audio/videoliitännöistä on löydettävissä sivulta 11.

Toimitus ei sisällä apulaitteita ja –johtoja.

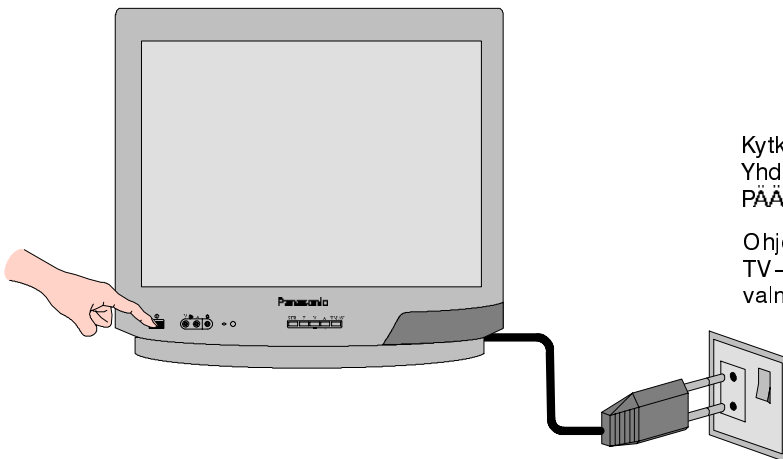

2

Kytke PÄÄLLE nauhuri. *1
Yhdistä TV:n kosketin pistorasiaan ja kytke PÄÄLLE.

Ohjelmat ilmestyvät ruutuun välittömästi, jos TV-myyjä on ohjelmoinut television valmiiksi.

*1 Suosittelemme, että kytket PÄÄLLE nauhurin testisignaalin – katso nauhurin ohjekirjaa.

ASENNUS JA ASETUS

3

Valitse haluttu kieli OSD-kielivalikoimasta. Paina TV/AV-painiketta ATP:n käynnistämiseksi.



4

TV-kanavat haetaan, asetetaan järjestykseen ja tallennetaan valmiiksi käyttöä varten. *1

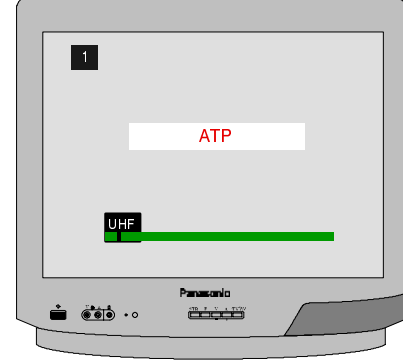

5

Näyttöön ilmestyy ensimmäinen tarjolla oleva kanava. Kytke irti ('Off') nauhurin testisignaali.



Ohjelman vaihto

Äänenvoimakkuuden säätäminen

*1 Luokitusjärjestys riippuu TV-signaalista, lähetyjärjestelmästä ja vastaanotto-olosuhteista. Jos järjestys ei ole haluamasi mukainen, se voidaan uudelleenluokitella. Katso viritysvaihtotoimintoa – katso sivun 9 antamia yksityiskohtaisia tietoja.

*2 On tärkeää käyttää vain TV-ohjelma-asentoa '0' nauhuria käytettäessä. Jos nauhurin kuva ei ilmesty ohjelma-asentoon '0' (nauhuri-asentoon), on välttämätöntä joko säätää nauhurin RF-kanava tai säätää TV:n ohjelma-asennon '0' viritystä, kunnes saadaan esille nauhurin RF-tuotto.

SÄÄTIMIEN SIJAINTI

Ruutunäytöt

Valikon otsikko

Kohdistinviiva

Alavalikko

Komennot

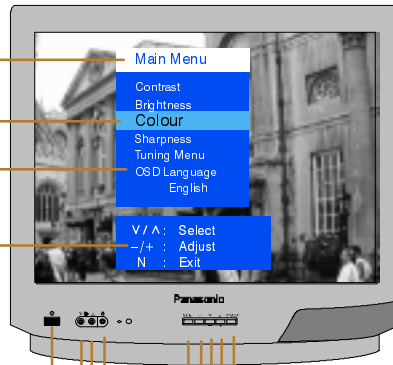

Etupaneelin säätimet

Virtasyötön kytkin/katkaisin

RCA Audio/Video-liitännät

Kuulokeliitäntä

TV / AV

Kytkee TV:n ja AV-tilojen välillä

∇ / - , ▲ / +

Ohjelma ylös / alas.

Kun toiminto on esillä ruudussa, mahdollistaa toiminnon säätämisen.

F

Valitsee toiminnon seuraavista:

Äänenvoimakkuus, kontrasti, kirkkaus, väri, terävyys ja käsinviritys.

STR

Tallentaa virityksen ja muut toimintoasetukset

Kaukosäätimen näppäimet

Numeronäppäimet seuraavia varten:

Suora kanavaan pääsy
Teksti-TV-toiminta

Palaa

Ajastimen irtikytkentä

Teksti-TV-näppäimet (sivu 10)

Odotustila päällä/pois päältä

Status: Näyttää ohjelman sijainnin, kanavan numeron, ajan ja teksti-TV:n aseman nimen

Äänenvaimennus päällä/pois päältä

Kytkee TV:n ja AV-tilojen välillä (sivu 11)

Nauhurin näppäimet (sivu 12)

Palauttaa aikaisemmin STR:llä (TV:n etupaneeli) asetetut tasot

Kanava ylös/alas ja valikkotoiminnon valinta
Säätää senhetkisen valitun toiminnon. Säätää äänenvoimakkuuden, jos ei ole valittu mitään toimintoa

Ohjelmien 10-70 valinta numeronäppäimiä käyttämällä

Toiminnon valinta
Paina tuomaan esille ruudun valikot (sivu 8)

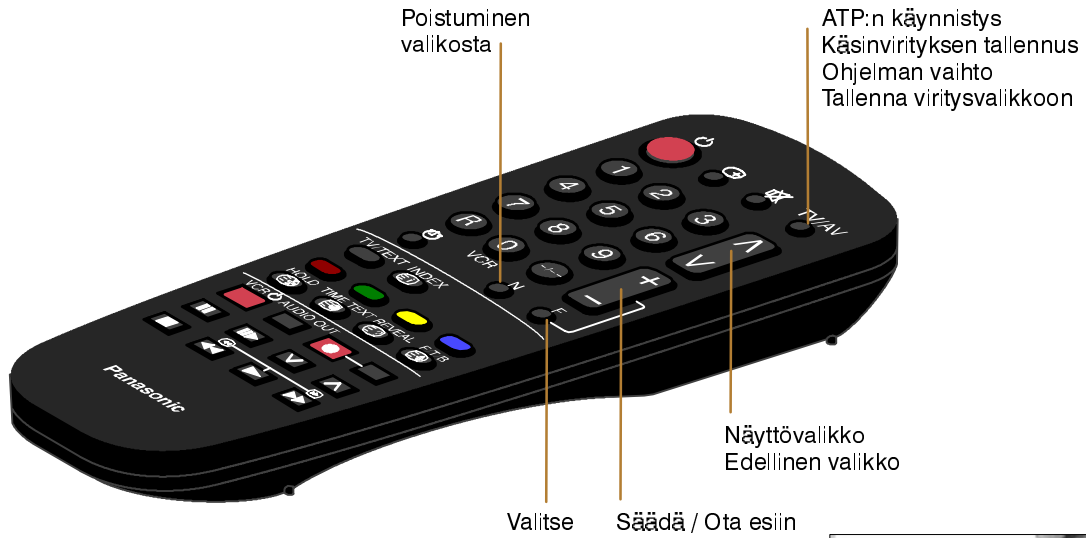

Päävalikko

Kontrasti

Kirkkaus

Väri

Terävyys

Kontrastia, kirkkautta, väriä ja terävyyttä voidaan muuttaa katseluolosuhteisiin sopivaksi ja oman mielen mukaiseksi.

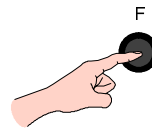

OSD – kieli

OSD – kielivalikko mahdollistaa käytettävän kielen vaihdon kaikilla ruutuvalikoilla.

- D – Saksa
- GB – Englanti
- F – Ranska
- I – Italia
- E – Espanja
- S – Ruotsi
- NL – Hollanti

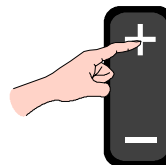
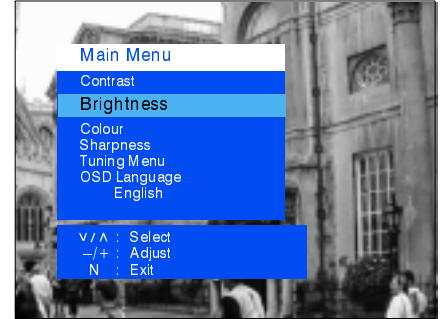
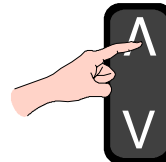

Viritysvaiikko

Viritysvaiikko tarjoaa pääsyn sekä manuaalisiin että automaattisiin valikoihin.

ATP

ATP – valikon avulla voidaan palata automaattisesti TV:hen; se on erityisen hyödyllistä siirryttäessä alueelle, jolla on toimimassa eri lähetin.

Manuaalinen viritys

Manuaalisen viritysvaiikon avulla voidaan virittää yksittäiset ohjelmapaikat käsin.

Hienoviritys

Kanavat voidaan hienovirittää käyttämällä hienovirityssäätöä.

Vaihto

Jos automaattiasetuksen (Auto Setup) asettama ohjelmajärjestys ei ole mielesi mukainen, voit vaihtaa ohjelmia eri muistipaikkojen välillä.

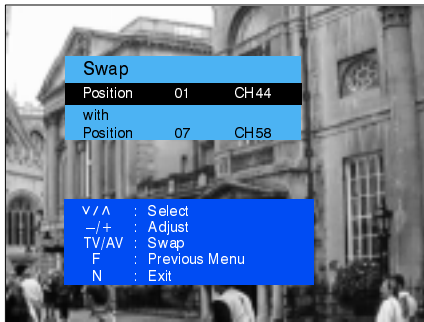

Manuaalinen viritys (television etupaneelilla)

Kanavat voidaan myös virittää manuaalisesti käyttämällä television etuosassa olevia säätimiä.

Paina F –näppäintä (etupaneeli), kunnes on tultu manuaalisen virityksen ("Manual Tuning") kohdalle.

Paina – tai + ottamaan esille manuaalinen viritys "Manual Tuning".

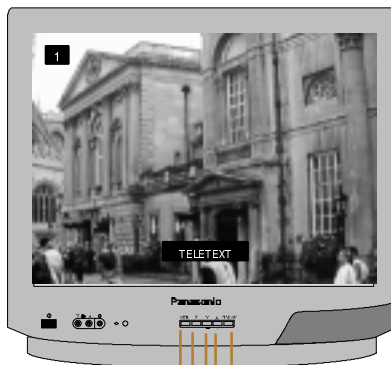

Tallenna
Toiminnon valinta
Poistuminen

Vaihda ohjelman muistipaikkaa
Haku

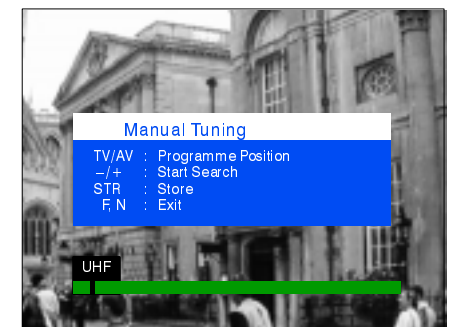
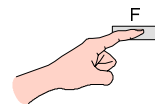
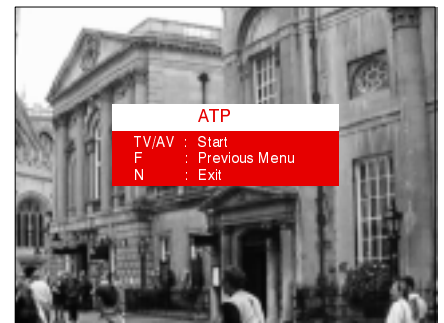
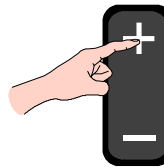
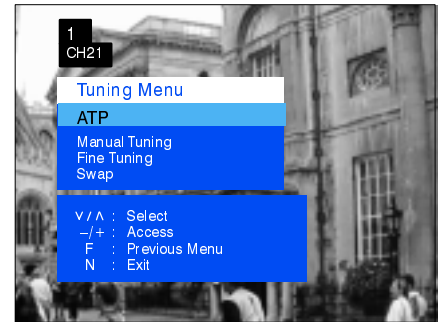
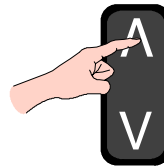
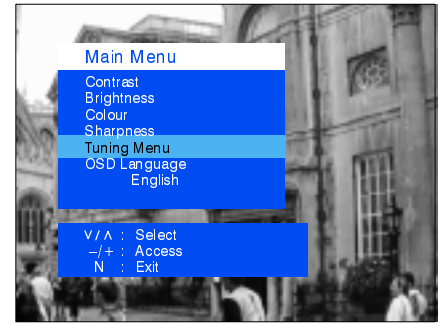
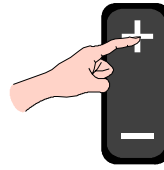

TEKSTI-TV:N KÄYTTÖ

Teksti-TV käsittää TV-ruudulle ilmestyviä, lähetettyjä informaationsivuja, jotka kattavat erilaisia aiheita kyseisten lähetyksensä yhtiöiden valitseman järjestyksen ja saatavuuden pohjalta.

Jos painetaan toimintojen valintanäppäintä (F) teksti-TV:ssä oltaessa, pystytään säätämään vain kontrastia.

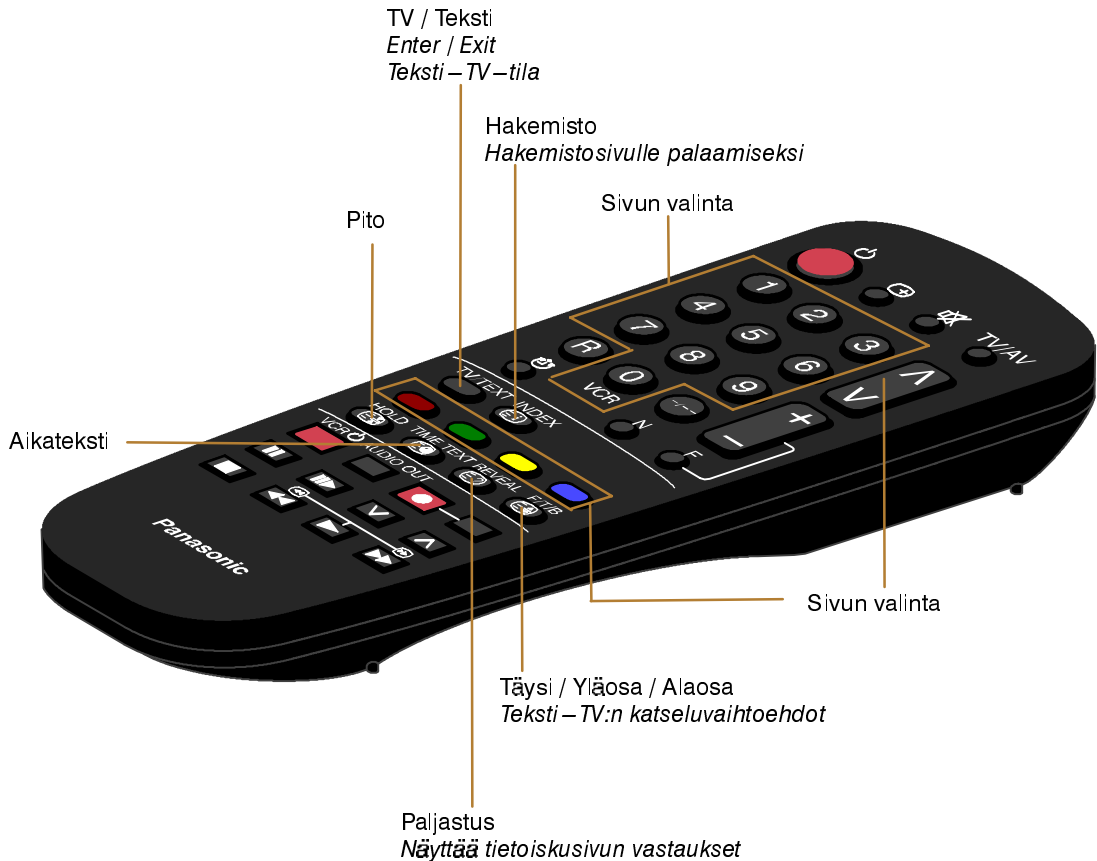

TOP / FASTEXT / Normaali automaattinen valinta

Otettaessa esille teksti-TV näyttöön ilmestyy normaali tila samalla kun suoritetaan haku ensin TOPin lähetystä varten ja sitten FASTEXTin lähetystä varten. Jos jompikumpi näistä löydetään, näytön alaosan ruudut muuttuvat näyttämään joko TOP-tekstitoimintoja tai FASTEXTin tarjoamia aiheita.

Jos ei löydetä näiden kummankaan signaaleja, TV toimii NORMAALISSA (NORMAL) tilassa, jossa:

Punainen näppäin siirtää yhden sivun alas.

Vihreä näppäin siirtää yhden sivun ylös.

Keltainen näppäin siirtää ylös kymmenen sivun ryhmiä.

Sininen näppäin siirtää ylös 100 sivun ryhmiä.

Hakemisto

TOP- ja FASTEXT-tilassa palauttaa kyseiselle hakemistosivulle. Riippuen informaation lähetystavasta tätä joudutaan mahdollisesti painamaan yhtä kertaa useammin päähakemistosivulle palaamiseksi.

Punaiset / Vihreät / Keltaiset / Siniset näppäimet

Vastaavat TOPin, FASTEXTin tai normaalin tilan väriruutuja.

Alasivujen esiinotto (Aikatekstinäppäin)

Kun teksti-TV:n informaatiota on enemmän kuin yhden sivun verran, voi viedä jonkin aikaa ennen kuin alasivujen automaattinen vaihtaminen saavuttaa haluamasi sivun. On kuitenkin mahdollista syöttää haluttu alasivu ja ylihyppätä väillä olevat sivut.

Valitse haluttu sivunumero käyttämällä näppäimiä 0 – 9.

Paina **TIME TEXT**.

Paina **RED (-)** tai **GREEN (+)** halutun alasivun valitsemiseksi.

Kun kyseinen sivun löydetään, se ilmestyy ruutuun.

Paina **TV/TEXT** teksti-TV-toiminnasta poistumiseksi.

AUDIO / VIDEOLIITÄNNÄT

AV (Audio / Video) on nauhurin, satelliittilähettimien ja muiden audio/videolaitteiden erityisliitin.

Tämä televisio pystyy kytkeytymään AV-toimintaan automaattisesti, jos kytketty laite kykenee antamaan kytkentäsignaalin SCART-liitäntään. Tässä tilassa näyttöön ilmestyy EC ja tällöin on mahdollista vaihtaa TV:n ohjelmamuistipaikka esillä olevaa kuvaa muuttamatta.

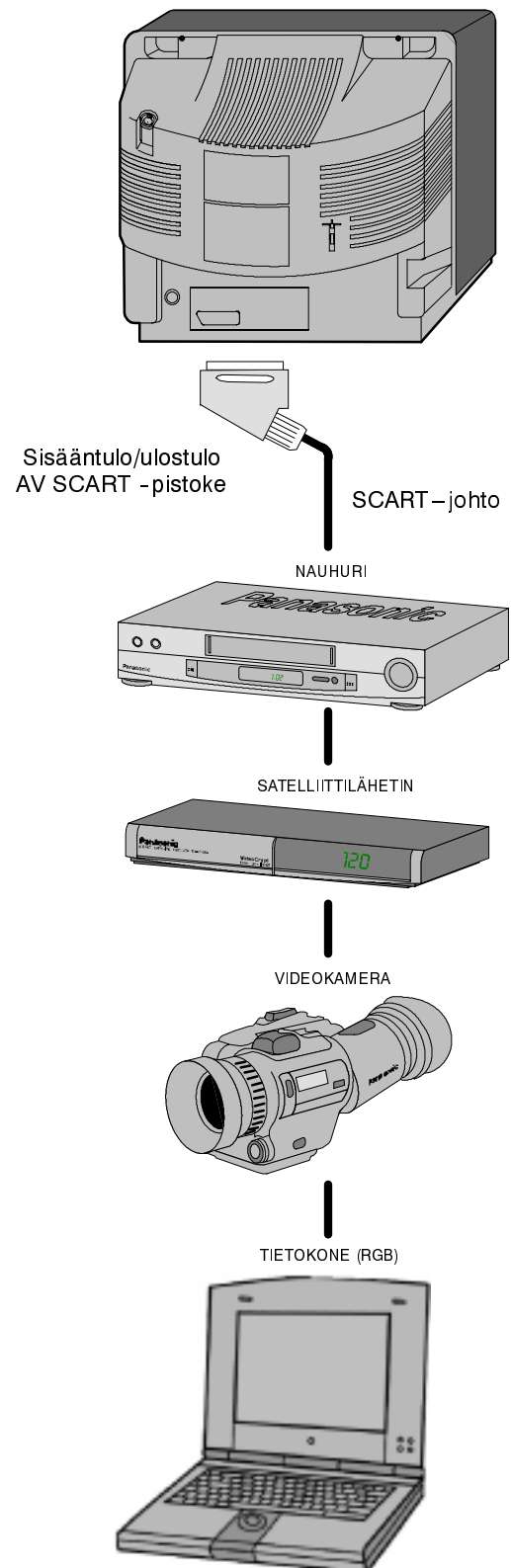
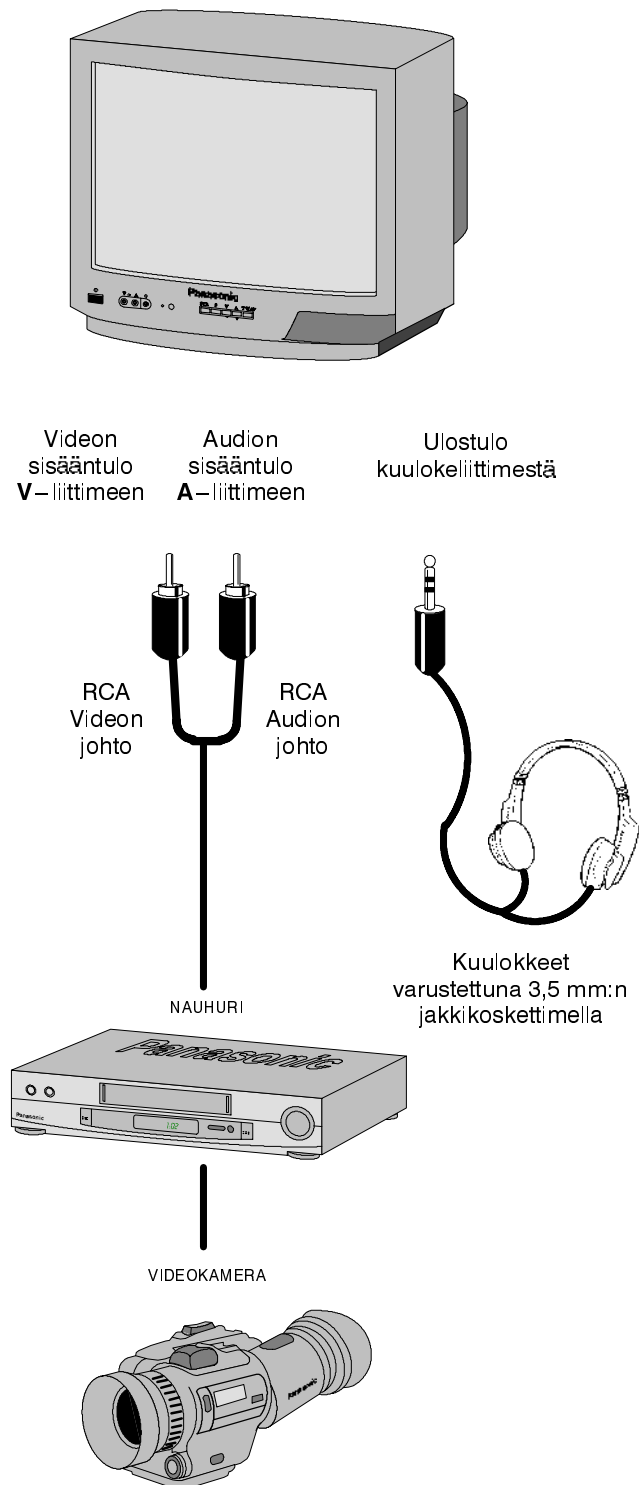

Kuvattuja apulaitteita ja johtoja ei toimiteta tämän television yhteydessä.

Älä liitä tietokonetta tämän television TTL- ulostuloon (5V).

TV:n kaiutin kytkeytyy irti automaattisesti kuulokkeet yhdistettäessä.

Älä yhdistä etuosan ja takaosan AV -sisääntuloja samanaikaisesti, muuten ääni ja kuvat sekoittuvat.

NAUHURIN KÄYTTÖ

Kaukosäätimellä voidaan käyttää tiettyjä valittuja Panasonicin nauhureiden toimintoja; ota yhteys myyntiliikkeeseen lisätietojen saamiseksi. Joissakin nauhureissa on erilaisia toimintoja, joten katso nauhurin ohjekirjan sisältämiä ohjeita yhteensopivuuden varmistamiseksi.



Nauhuriin odotustila



Eteenpäin siirtyminen kuva kuvalta oltaessa PAUSE/STILL –tilassa.



Keskeytyks / Kuva liikkumaton



Pysäytys



Kelaus taaksepäin / Toisto uudelleen



Toisto



Pikakelaus eteenpäin / Merkipysähdys

AUDIO OUT



Jos stereon HI – FI – nauhuri on liitetty tähän televisioon, paina tätä näppäintä halutun äänilähtemän valitsemiseksi.



Äänitä
Paina yhteen



Nauhuriin ohjelma ylös / alas

VIANETSINTÄ

Ennen huoltoavun kutsumista määrittele vian aiheuttavat syyt ja suorita alla kuvatut yksinkertaiset tarkistustoimenpiteet. Ota yhteys huoltotoimia tarvitessasi paikalliseen Panasonic-myyntiliikkeeseen ilmoittamalla mallinumero ja sarjanumero (molemmat löytyvät television takaosasta).

Vika		TARKISTUSTOIMET
KUVA	ÄÄNI	
Kuvaruudussa "lunta" tai kuvat näkyvät päällekkäin	Meluisa tai normaali ääni	Antennin sijaintipaikka, suunta tai liitäntä
Häiriöitä	Meluisa ääni	Sähkölaitteita, ajoneuvoja, loistevalaisimia
Normaali kuva	Meluisa ääni tai ei ääntä	Äänenvoimakkuustaso tai ääni vaimentunut
Ei kuvaa	Ei ääntä	Ei liitetty vaihtovirtaliitäntään, ei liitetty kuvaa / äänisäätimet asetettu minimitasoille
Ei väriä	Normaali ääni	Värisäätimet asetettu minimitasoille
Vääristynyt	Normaali tai heikko ääni	Uudelleenviritä kanava(t)

SCART-LIITÄNTÄÄ KOSKEVIA TIETOJA

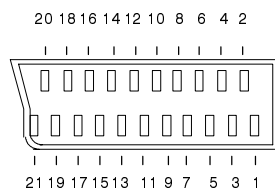

- | | | | |
|-----|-------------------|-----|---------------------------|
| 1. | Audio ulos (R) | 12. | -- |
| 2. | Audio sisään (R) | 13. | Punainen maadoitus |
| 3. | Audio ulos (L) | 14. | Maajohto |
| 4. | Audion maadoitus | 15. | Punainen sisään |
| 5. | Sininen maadoitus | 16. | Status RGB |
| 6. | Audio sisään (L) | 17. | CVBS – maadoitus |
| 7. | Sininen sisään | 18. | RGB – statuksen maadoitus |
| 8. | Status CVBS | 19. | CVBS ulos (video) |
| 9. | Vihreä maadoitus | 20. | CVBS sisään (video) |
| 10. | -- | 21. | Pistokkeen maadoitus |
| 11. | Vihreä sisään | | |

TEKNISIÄ TIETOJA

Mallinumero : TX-14B3TC

Virtasyöttö : 220 – 240V 50Hz A.C.

Tehokulutus : 39W

Odotustilan tehokulutus : 6,5W

Kuvaputki : 37cm (34cm katsottavana viistottainen)

Audion ulostulo (musiikki) : 6W, 16Ω impedanssi, Mono

Mitat : 338 (H) x 366 (W) x 373 (D) mm

Paino : 9,9 kg

Vastaanottojärjestelmät : **PAL B / G, SECAM B/G, SECAM L / L'**

VHF E2 – E12

VHF H1 – H2 (ITALIA)

VHF A – H (ITALIA)

UHF E21 – E69

CATV (S01 – S05)

CATV S1 – S10 (M1 – M10)

CATV S11 – S20 (U1 – U10)

CATV S21 – S41 (Hyperband)

PAL 525/60 NTSC – nauhan toisto PAL – videonauhureista

Antenni – takaosa : UHF / VHF

Kuulokkeet – etuosa : 3,5mm, 16Ω impedanssi, Mono

AV – Takaosa : 21 – niittinen liitäntä – Audio/Video sisään/ulos, RGB sisään

AV – Etuosa : RCA Audio sisään/RCA Video sisään

Design ja tekniset tiedot voivat muuttua niistä ennakoita ilmoittamatta.

Kuvattu paino ja mitat ovat likiarvoja.